

TC990



Zaman Rölesi KULLANIM KILAVUZU

ORDEL

- ☞ Cihazı kullanmadan önce bu kullanım kılavuzunu dikkatlice okuyun.
- ☞ Bu kılavuzdaki uyarılara uyulmamasından kaynaklanan kaza ve zararların sorumluluğu kullanıcıya aittir.
- ☞ Cihazın bozulması durumunda oluşabilecek kaza ve zararları engellemek için önlem alın.
- ☞ Cihazı kolay tutuşan ve patlayıcı gazların olduğu ortamlarda kullanmayın.
- ☞ Cihaz içerisine sıvı maddeler ve metal parçaların girmemesi için önlem alın.
- ☞ Cihaz enerjili iken terminallere dokunmayın.
- ☞ Kullanım hatalarından kaynaklanan arızalarda cihaz garanti kapsamından çıkar.
- ☞ Cihaz ile ilgili bağlantıları bağlantı şemasına uygun olarak yapmadan önce cihaza enerji vermeyin.
- ☞ Cihaz bu kullanım kılavuzunda belirtilen kullanım sınırları içerisinde kullanılmalıdır.
- ☞ Sinyal kabloları, yüksek akımlı ve gerilimli güç kablolarına yakın olmamalıdır.
- ☞ Cihazın bakanlıkça tespit ve ilan edilen ömrü 10 yıldır.
- ☞ Cihaz ayarları kullanım yerine ve koşullarına uygun olacak şekilde yapılmalıdır.

TC990 Model Cihazlar endüstriyel ortamlarda ihtiyaç duyulan farklı şekillerdeki zamanlama işlemleri için tasarlanmıştır. Bu cihaz dört farklı MOD'da çalışan iki ayrı zamanlayıcı içerir. Bu zamanlayıcıların her birinin zaman birimi saniye, dakika veya saat olarak seçilebilir ve 0.00-99.99 / 0-9999 değerleri arasında set edilebilir.

100-240Vac/dc (Üniversal) ve 24Vac/dc besleme gerilimi modelleri bulunmaktadır.

Uluslararası EMC ve Güvenlik standartlarına uyumludur.

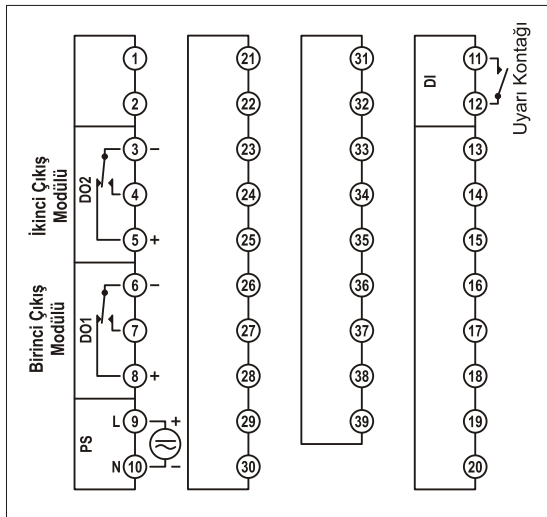

TC990- /

Cihaz Tipi

- 0 = Standart
- 9 = Özel Amaçlı

Besleme Gerilimi

- 0 = 100-240Vac/dc (Üiversal)
- 1 = 24Vac/dc

Birinci Çıkış Modülü (DO1)

- 1 = NO Kontak
- 2 = NO/NC Kontak
- 3 = Pulse (SSR Sürmek için)

İkinci Çıkış Modülü (DO2)

- 0 = Yok
- 1 = NO Kontak
- 2 = NO/NC Kontak
- 3 = Pulse (SSR Sürmek için)

Besleme Gerilimi	100-240Vac/dc: +%10 -%15	24Vac/dc: +%10 -%20	
Güç Tüketimi	5W,8VA		
Çıkış Modülleri (DO1, DO2)	NO Kontak: 250Vac 3A	NC Kontak: 250Vac 3A	Pulse: 24Vdc 20mA
Kontak Ömrü	Yüksüz: 10.000.000 anahtarlama, 250Vac 3A Rezistif Yükte: 100.000 anahtarlama		
Hafıza	100 yıl, 100.000 yenileme		
Doğruluk	+/- %0,01		
Ortam Sıcaklığı	Çalışma: -10...+55C, Depolama: -20...+65C		
Koruma Sınıfı	IP20		
Ölçüler	Genişlik: 96mm, Yükseklik: 96mm, Derinlik: 110mm		
Pano kesim ölçüleri	92+/-0,5 mm x 92+/-0,5 mm		
Ağırlık	430gr		

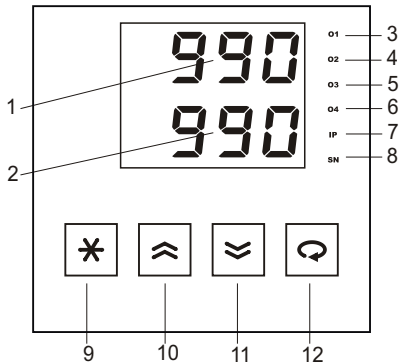

1	ÜST GÖSTERGE	Birici zamanlayıcının kalan zamanını veya parametre isimlerini gösterir.
2	ALT GÖSTERGE	İkinci zamanlayıcının kalan zamanını veya parametre değerlerini gösterir.
3	O1 LEDİ	Birinci çıkış modülünün (DO1) durumunu gösterir.
4	O2 LEDİ	İkinci çıkış modülünün (DO2) durumunu gösterir.
5	O3 LEDİ	Bu modelde kullanılmamaktadır.
6	O4 LEDİ	Bu modelde kullanılmamaktadır.
7	IP LEDİ	Uyarı kontağının (DI) durumunu gösterir.
8	SN LEDİ	Zaman ilerlerken 1 saniye aralıklarla yanıp söner.
9	YILDIZ TUŞU	Operatör-Ekranına dönmek için kullanılır.
10	YUKARI OK TUŞU	Set edilen zamanı veya parametre değerlerini artırmak için kullanılır.
11	AŞAĞI OK TUŞU	Set edilen zamanı veya parametre değerlerini düşürmek için kullanılır.
12	GİRİŞ TUŞU	Bir sonraki parametreye geçmek için kullanılır.

Cihaz normal çalışma durumunda iken, üst göstergede birinci zamanlayıcının kalan zamanı, alt göstergede ise ikinci zamanlayıcının kalan zamanı görünür. Bu konum Operatör-Ekranı olarak adlandırılır.

Operatör-Ekranında iken tuşuna bir kez basıldığında ekrana birinci zamanlayıcının set değeri (5E6.1) gelir. tuşuna ikinci kez basıldığında ise ekrana ikinci zamanlayıcının set değeri (5E6.2) gelir.

Herhangi bir set değeri ekranda iken veya tuşlarına basılarak bu değer değiştirilebilir.

Herhangi bir konumda Operatör-Ekranına dönmek için tuşuna basmak yeterlidir.

Çihazın çalışma modu, zaman birimi ve ondalık derecesi konfigürasyon seviyesindeki parametreler ile ayarlanır. Konfigürasyon seviyesine giriş ve bu seviyedeki parametreler bir sonraki sayfada açıklanmıştır

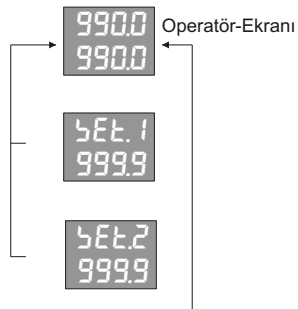





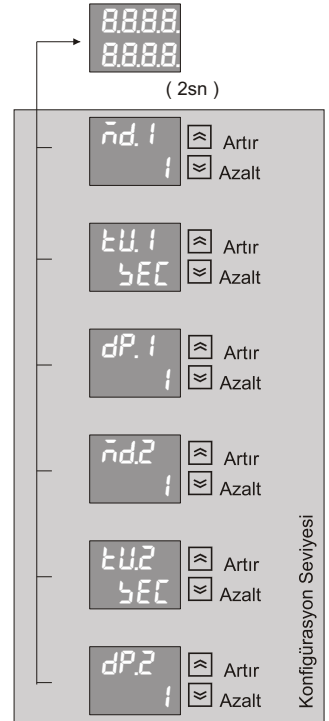

Konfigürasyon seviyesine geçmek için cihaza enerji verildiğinde ilk 2 saniye içinde (ekranda **8.8.8.8.** görünürken) ve tuşlarına birlikte basılmalı ve açılış mesajı boyunca basılı tutulmalıdır.

Konfigürasyon-Seviyesinde birinci göstergede parametrenin ismi, ikinci göstergede ise parametrenin değeri görüntülenir. Parametre değerini değiştirmek için , tuşları ve bir sonraki parametreye geçmek için tuşu kullanılır. Konfigürasyon-Seviyesinden çıkmak için ise tuşu kullanılır.

Konfigürasyon seviyesindeki parametreler ile ilgili açıklamalar bir sonraki sayfada verilmiştir.



Ekran	Açıklama	Tuş	Ayar Aralığı
	Birinci Zamanlayıcının Çalışma Modu (Bkz. Tablo-1)	/	0-2
	Birinci Zamanlayıcının Zaman Birimi (SEC = Saniye, ndn = Dakika, Hr = Saat)	/	SEC , ndn , Hr
	Birinci Zamanlayıcının Ondalık Derecesi	/	0-2
	İkinci Zamanlayıcının Çalışma Modu (Bkz. Tablo-1)	/	0-2
	İkinci Zamanlayıcının Zaman Birimi (SEC = Saniye, ndn = Dakika, Hr = Saat)	/	SEC , ndn , Hr
	İkinci Zamanlayıcının Ondalık Derecesi	/	0-2

tuşu bir sonraki parametreye geçmek için kullanılır.

tuşu Operatör-Ekranına dönmek için kullanılır.

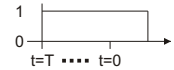
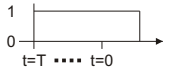
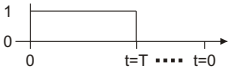
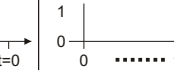
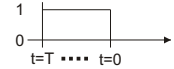
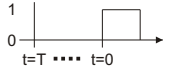
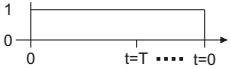
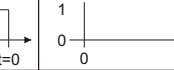
Tablo-1	MOD0 ($\bar{n}d.n = 0$)	MOD1 ($\bar{n}d.n = 1$)	MOD2 ($\bar{n}d.n = 2$)	MOD3 ($\bar{n}d.n = 3$)
UYARI (DI)				
ÇIKIŖ (DOn)				

Tablodaki “**T**” Set edilen zamanı “**t**” ise Kalan zamanı ifade eder. Kesikli çizgi ile gösterilen bölge zamanın ilerleđi bölgedir.

Tablodaki çalıřma modları her iki zamanlayıcı için de geçerlidir. “**n**” olarak gösterilen deđer zamanlayıcı numarasıdır. MOD3 deki ($\bar{n}d.n = 3$) “**td=0**” ile gösterilen zaman, diđer zamanlayıcının zamanının “0” a düřtüđü andır. Yani bir zamanlayıcı diđer zamanlayıcının ardından çalıřtırılmak isteniyorsa MOD3 seçilmelidir. Her iki zamanlayıcıda ardışıl olarak çalıřtırılmak isteniyorsa her ikisi içinde MOD3 seçilmelidir.

www.ordel.com.tr

Üretici ve Teknik Servis : ORDEL Ltd. Şti. Uzaççağı Cad. 1252. Sok. No:12 OSTİM / ANKARA Tel: +90 312 385 70 96 (PBX) Fax: +90 312 385 70 78

ORDEL